

Yealink

HD IP Conferentie Toestel

CP860

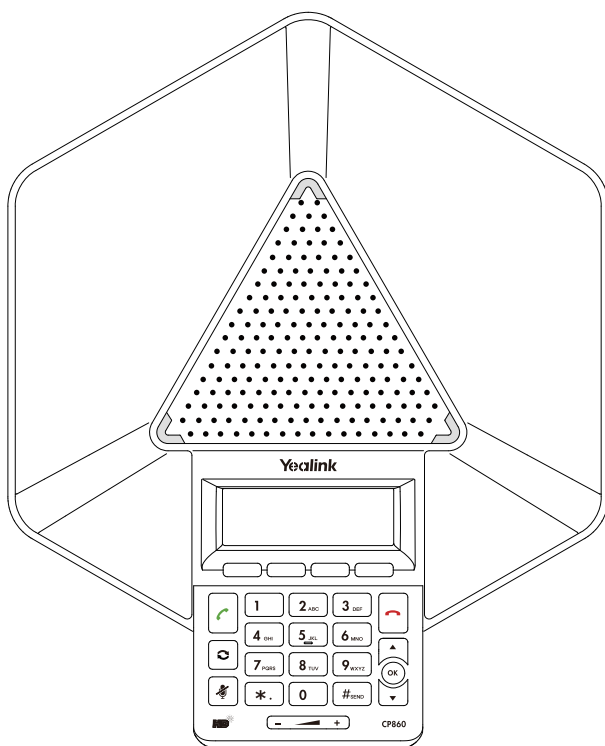

Nederlands

Quick Start Handleiding (V80.12)

Inhoud verpakking

De volgende onderdelen zijn ingesloten in de verpakking. Indien een onderdeel niet aanwezig is, raadpleeg dan uw leverancier.

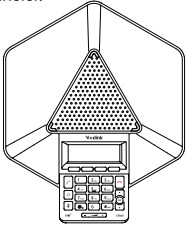

IP Conferentie Toestel

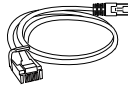

Ethernet Kabel



Mobile apparaat kabel
(3.5mm Jack)

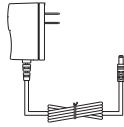

Voedingsadapter

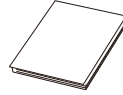

Quick Start Handleiding

Let op: We adviseren u om accessoires te gebruiken welke zijn geleverd of zijn goedgekeurd door Yealink. Het gebruiken van accessoires welke niet zijn geleverd of zijn goedgekeurd door Yealink, kunnen resulteren tot mindere prestaties van Yealink apparatuur.

Het IP Conferentie toestel aansluiten

1. Sluit de netwerkverbinding en voedingsadapter aan zoals afgebeeld:

Er zijn twee mogelijkheden voor het aansluiten van het conferentietoestel, uw netwerkbeheerder kan aangeven welke het beste is.

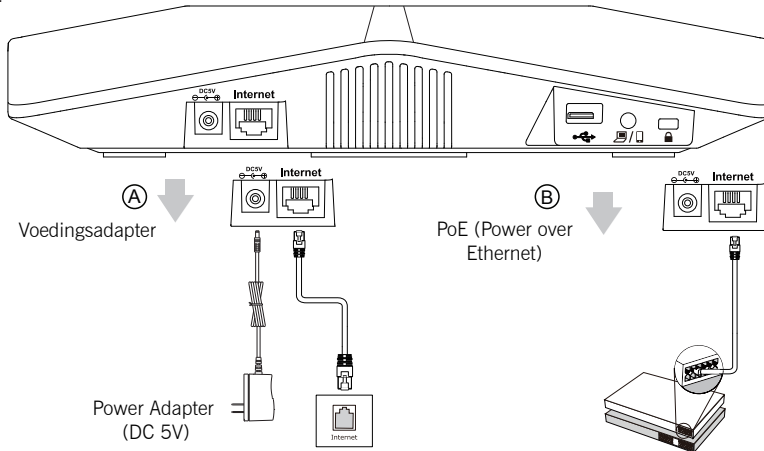

Let op: Gebruik alleen de originele Yealink voedingsadapter (5V/2A) voor het IP toestel. Het gebruiken van een niet originele voedingsadapter kan resulteren tot schade aan het toestel.

Wanneer u gebruik maakt van Power over Ethernet (PoE), is gebruik van de voedingsadapter niet nodig. Maak alleen gebruik van een PoE switch die voldoet aan de IEEE 802.3af standaard.

2. Sluit de USB flash drive (optioneel), zoals afgebeeld.

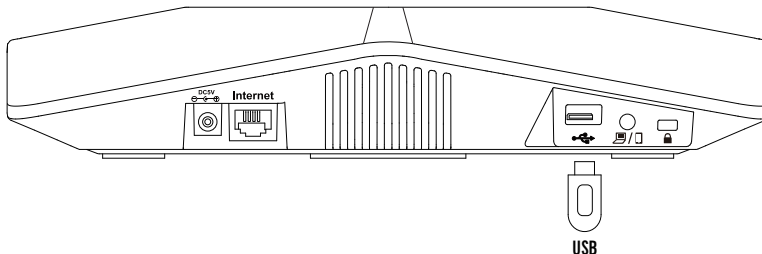

3. Sluit de microfoon expansiemodule (optioneel) aan zoals hieronder afgebeeld:

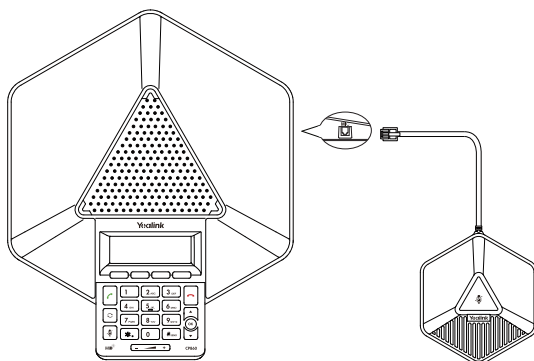

Let op: U kunt optioneel maximaal twee microfoon expansiemodules aansluiten

4. Sluit de PC of mobiele apparaat (optioneel) aan de CP860 zoals afgebeeld:

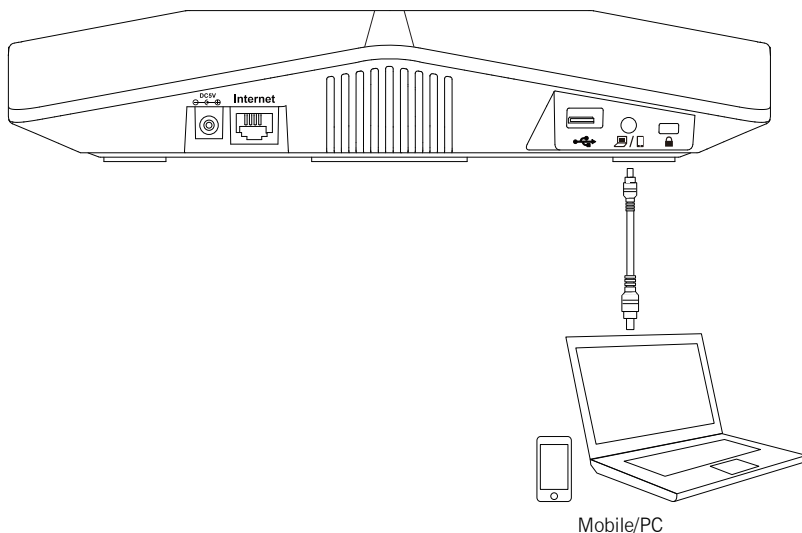

Let op: Het device wat u wil aansluiten op de jack aansluiting dient een gecombineerde Mic/Speaker zijn. Indien dit enkel een speaker of Microfoon is, zal dit niet werken.

Opstarten

Zodra het IP toestel is voorzien van de adapter en de netwerkaansluiting zal het toestel opstarten. Het zal automatisch beginnen met de initialisatie.

Als het toestel is opgestart, zal het naar de setup wizard gaan. Er zal ook een kort geluidje worden afgespeeld. The setup wizard guide zal de basis instellingen met u doorlopen. Nadat de wizard guide is voltooid, kunt u gebruik maken van het toestel.

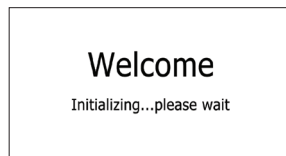

Hardware componenten uitleg

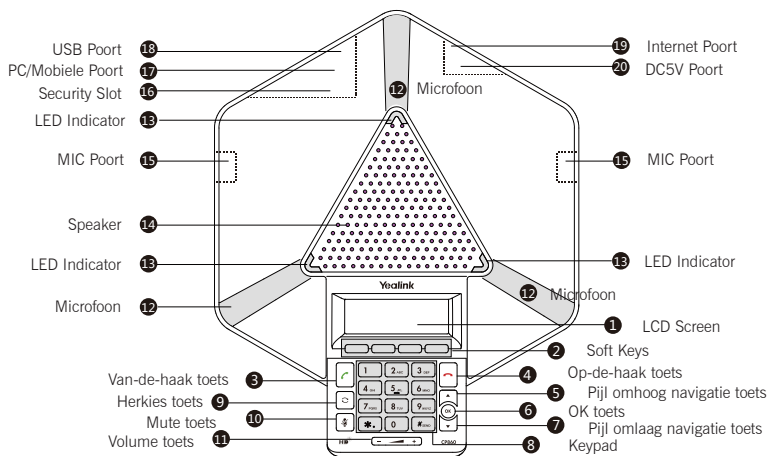

Het conferentie toestel instellen

Configuratie via de web interface

Ga naar de web interface:

1. Druk op de OK knop als het toestel in de ruststand is voor het opvragen van het IP adres.
2. Open de web browser op de computer, voer het IP adres in het adresbalk (b.v., "http://192.168.0.10" of "192.168.0.10"), en druk op **Enter**.
3. Voer de gebruikersnaam (standaard: admin) en wachtwoord (standaard: admin) in het log-in scherm en druk op **Bevestigen**.

Netwerk instelling: Klik op Account-> Registreer

Parameters:

Register Status:	Laat de registratie status zien van het account.
Line Active:	Wordt gebruikt om het account te activeren.
Label:	Wordt weergegeven op het display van het toestel.
Display Name:	Wordt als Caller-ID getoond bij een uitgaand gesprek.
Register Name:	Authenticatiennaam voor registratie (Raadpleeg uw provider).
User Name:	Gebruikersnaam voor registratie (Raadpleeg uw provider).
Password:	Wachtwoord voor registratie (Raadpleeg uw provider).
Server Host:	SIP Server voor registratie (Raadpleeg uw provider).

Registratie status iconen op het LCD scherm:



Geregistreerd



Registratie mislukt



Bezig met registreren

Let op: Raadpleeg uw systeembeheer indien het registreren niet succesvol is of als er een specifieke configuratie in het IP toestel nodig is.

Instellen via het toestel:

Netwerk instellingen:







Druk vanuit de ruststand op de toets **Menu**, selecteer **Instellingen->Geavanceerde instellingen** (standaard wachtwoord: admin)-> **Account**.

Let op: zie voor een verklaring van de parameters "Uw telefoon instellen".

Basis gebruik

Oproep

Een van de volgende opties is mogelijk:

- Toets  .
Voer het nummer in en druk op  ,  ,  of de **kiezen** soft key.
- Voer het nummer in.
Druk  ,  ,  of de **Kiezen** soft key.

Oproep aannemen

Druk  ,  of **Beantw.** soft key.

Let op: U kunt een inkomende oproep afwijzen door op de toets **Weigeren** te drukken.

Oproep beëindigen

Druk  of **Beëindigen** toets.

Opnieuw kiezen

- Druk  voor de laatst gekozen nummers, druk  of  om een nummer te kiezen, toets  of de **Beantw.** toets om het nummer te kiezen.
- Druk  twee keer om het laatst gekozen nummer opnieuw te kiezen.

Mute in- en uitschakelen

- Druk op de toets  om tijdens het gesprek de microfoon uit te schakelen.
- Druk op de toets  om de microfoon opnieuw in te schakelen.

Wachtstand

Een gesprek in de wachtstand zetten:

Druk op de toets **Wacht** tijdens het gesprek.

Een gesprek uit de wachtstand halen:

- Indien een gesprek in de wachtstand staat, druk op de toets **Wacht**.
- Indien er meerdere gesprekken in de wachtstand staan, gebruik  of  om het gewenste gesprek te selecteren en druk op de toets **Wacht**.



Een conferentie gesprek

De CP860 kan tot en met 5 gelijktijdige deelnemers een gesprek voeren.

Een conferentiegesprek met 3 deelnemers starten:





1. Druk op de **Confer.** toets tijdens een actief gesprek. Het gesprek wordt in de wachtstand geplaatst.
2. Voer het nummer in van de 2e deelnemer en druk op de toets **kiezen**.
3. Druk nogmaals op de **Confer.** toets als het gesprek is aangenomen, er zijn nu 3 deelnemers.

Meerdere deelnemers aan een actieve conferentie gesprek toevoegen:

1. Druk op de toets **Manage** gedurende een conferentie gesprek.
2. Druk op de toets **Nw opr.** om een extra deelnemer toe te voegen.
3. Voer het nummer in van de nieuwe deelnemer en toets op  ,  ,  of de toets **Kiezen**.

4. Druk op de toets **Confer**, om het conferentie gesprek met alle deelnemers te starten.
5. Hehaal de stappen 1 tot 4 om meer deelnemers toe te voegen.

Gedurende een conferentie gesprek heeft u de volgende opties:

- Druk op de toets **Wacht** om het gesprek in de wachtstand te zetten.
- Druk op de toets **Split** om het gesprek op te splitsen naar individuele gesprekken.
- Druk op de toets **Manage**, druk vervolgens  of  kies een deelnemer en kies 1 van de volgende opties:
 - Druk op de toets **Stilte**, de deelnemer kan niet meer meepraten. De deelnemer kan nog wel meeluisteren, maar niemand zal de deelnemer kunnen horen.
 - Druk op de toets **Verwijder**, de deelnemer wordt verwijderd uit het conferentie gesprek.
Druk op de toets **Nw opr.** om een nieuw gesprek te voeren.
 - Druk op de toets **Terug** om terug te keren naar het vorige scherm.
- Druk op de toets  om het gesprek op mute te zetten.
- Druk op de toets  of **Annul** om het conferentie gesprek te beëindigen.

Gespreksoptname

Als u een USB stick in de USB poort plaatst, kunt u gesprekken opnemen.

Let op: Het is belangrijk om te weten welke regelgeving geldt binnen Nederland voor het opnemen van gesprekken. Ook moet u van te voren in het conferentie gesprek aangeven aan de deelnemers dat het gesprek wordt opgenomen.

Een gesprek opnemen:

1. Druk op de toets **Meer**, kies vervolgens **Start opn.** gedurende het gesprek.

Gesprek opnemen stoppen:

1. Druk op de toets **Meer**, kies vervolgens **Stop opn.**

Gespreksoptname beluisteren:

Het is mogelijk om via de CP860 gesprekken terug te luisteren.

Blader tussen de opgenomen gesprekken:

1. Druk op de toets **Menu->USB opnames->Browse opnames.**
2. Druk op de toets  of  om door de opnames te bladeren.

Afspelen opgenomen berichten:



1. Druk op de toets **Menu->USB opnames->Browse opnames.**
2. Druk op de toets  of  om door de opnames te bladeren.
3. Druk op de toets **Afspelen** om de opname te beluisteren.

Tijdens het afspelen van de opgenomen gesprekken zijn de volgende mogelijkheden:

- Om de opname te pauzeren, druk op de toets **Pauze**.
Om weer verder af te spelen druk op de toets **Afspelen**.
- Om vooruit te spoelen druk op de toets **▶▶**. Één keer drukken is 8 seconde vooruit spoelen.
- Om terug te spoelen druk op de toets **◀◀**. Één keer drukken is 8 seconde terug spoelen.
- Om het afspelen van de opgenomen gesprekken te stoppen, druk op de toets **Terug**.

Aanpassen van de CP860

Logboek

1. Druk op de toets **Log** als het toestel in de ruststand is.
2. Selecteer de gewenste oproepen lijst en druk op de toets **Enter**.
3. Gebruik de toets  of  om door de lijst te scrollen, u heeft de volgende mogelijkheden:
 - Druk op de toets **Kiezen** om het gekozen nummer te bellen.
 - Druk op de toets **Wissen** om het nummer uit de lijst te verwijderen.

Als u op de toets **Optie** drukt, krijgt u de volgende mogelijkheden:

- Kies **Detail** om gedetailleerde informatie te zien van het nummer.
- Kies **Toev. aan Contact** om het nummer toe te voegen aan de lokale telefoonboek.
- Kies **Toev. aan Blacklist** om het nummer aan de blacklist toe te voegen.
- Kies **Alles wissen** om de gehele lijst te wissen.

Telefoonboek



Een contact toevoegen:

1. Druk op **Lijsten** als het toestel in de rust stand staat en selecteer de gewenste groep.
2. Druk op **Toevg.** om een contact toe te voegen.
3. Geef een unieke naam op in het veld **Naam** en de telefoonnummers in de juiste velden.
4. Druk op **Toevg.** om de contactpersoon toe te voegen.

Een contact toevoegen:



1. Druk op **Lijsten** als het toestel in de rust stand staat en selecteer de gewenste groep.
2. Druk op  of  om de gewenste contactpersoon te zoeken, druk op **Optie** en druk dan op **Detail**.
3. Voer de wijzigingen door.
4. Druk op **Ok** om de wijzigingen te bevestigen.

Een contactpersoon verwijderen:



1. Druk op **Lijsten** als het toestel in rust stand is en selecteer de gewenste groep.
2. Druk op  of  om de gewenste contactpersoon te zoeken, druk op **Optie** en vervolgens op **Wissen**.
3. Druk **Ok** om het wissen te bevestigen.

Let op: U kunt eenvoudig een contact vanuit het logboek toevoegen aan het telefoonboek. Meer informatie, kijk bij [Logboek](#).

Volume aanpassen

- Druk op  tijdens het gesprek om het volume van de handset/handenvrij/headset harder of zachter te zetten.
- Druk op  als het toestel in de rust stand is om het beltoon volume aan te passen.

Oproepmelodie

1. Druk op **Menu** als het toestel in de ruststand is, vervolgens **Instellingen->Basis Instellingen -> Oproepmelodie**.
2. Druk op  of  en selecteer de gewenste oproepmelodie.
3. Druk op **Ok** om de wijzigingen te bevestigen.

Yealink Declaration of Conformity

Date of Issue: 2016-04-20

We: YEALINK(XIAMEN) NETWORK TECHNOLOGY CO.,LTD,

Address: 309, 3th Floor, No.16, Yun Ding North Road, Huli District, Xiamen City, Fujian, P.R. China

Declare that the product:

Type: HD IP Conference Phone Model:CP860 **(A)**

Meets the essential requirements and other relevant provisions according to the following EC directive:

Directive: 2014/35/EU, 2014/30/EU; **(B)**

Conformity The product complies with the following standards:

EMC: - EN 55022:2010
 - EN 55024:2010 **(C)**
 - EN61000-3-2: 2014
 - EN61000-3-3: 2013

Safety: -EN 60950-1:2006 + A11:2009 + A1:2010 + A12:2011 + A2:2013

NAME: Stone Lu

TITLE: Vice President

DATE: 2016-04-20

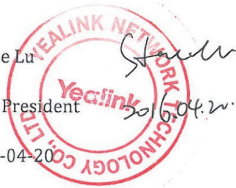

C E mark is permitted only after all applicable requirements are met in accordance with the European Union Rules, including the manufacturer's issuance of a "Declaration of Conformity." Additional guidelines can be found at: R&TTE Directive website: <http://ec.europa.eu/enterprise/rtte/guide7.htm>, This attestation is specific to the standard(s) stated above and compliance with additional standards and/or directives may be required. This certification is only valid for the equipment and configuration described, in conjunction with the test data detailed above.

German:

Das oben beschriebene Objekt (A) entspricht den Anforderungen der nachfolgend aufgeführten EU Vorgaben (B) und den Harmonisierten Normen (C)

French:

L'objet de la déclaration décrite ci-dessus (A) est conforme aux conditions stipulées dans les législations de l'Union européenne énoncées ci-après (B) et aux normes harmonisées (C)

Nederlands:

Het product van de verklaring zoals hierboven beschreven (A) is conform de vereisten van onderstaande EU-wetgeving (B) en geharmoniseerde normen (C)

Over Yealink

Yealink is opgericht in 2001, wereldwijd de nr 2 SIP telefoon provider en een toonaangevende provider van VoIP telefoons en IP communicatie oplossingen. Yealink heeft zich voor meer dan een decennium gefocust op VoIP producten gekenmerkt door betrouwbare kwaliteit, eenvoudige implementatie en betaalbare prijzen. Vandaag vertrouwen klanten uit meer dan 140 landen op Yealink als de ruggengraat van een wereldwijde samenwerking om de waarde van netwerkcommunicaties uit te dragen.

Meer over Yealink

Sinds 2001 is Yealink bezig met de ontwikkeling van state-of-the art, high tech VoIP communicatie apparatuur, zoals IP video telefoons, IP telefoons en USB telefoons. Met een wereldwijde markt in meer dan 140 landen heeft het bedrijf een eerste klas internationaal servicenetwerk opgericht.

Onze prioriteiten zijn kwaliteit, functionaliteit, gebruikersgemak, klantondersteuning, en competitieve prijzen. Om ook in de toekomst met nieuwe oplossingen te komen in een snel ontwikkelende sector, is Yealink's grote, getalenteerde en zeer ervaren VoIP R&D team totaal gecommitteerd te streven naar uitmuntendheid.

Tot op heden hebben we meer dan 80 interoperabiliteit testen gedaan en zijn we gecertificeerd voor de leidende VoIP systemen en platforms. Yealink werkt nauw samen met bedrijven als T-Mobile, Telefonica, KPN, Proximus, Voiceworks, RouttT en andere toonaangevende spelers binnen de telecommunicatie.



YEALINK NETWORK TECHNOLOGY CO.,LTD.

Web: www.yealink.com

Addr: 4th-5th Floor, South Building, No.63

Wanghai Road, 2nd Software Park,

Xiamen, China(361008)

Copyright©2016Yealink Inc.All right reserved.